

## UNTERKONSTRUKTION

Verlängerte Gelenkwinkel  
GW 225  
GW 275  
GW nach Aufmaß

## VERLÄNGERTER GELENKWINKEL - TECHNISCHE INFORMATIONEN

Je nach Erfordernis des Bauobjekts (z.B. bei Überstand für WDVS etc.) können längere Gelenkwinkel erforderlich sein.

Der „verlängerte Gelenkwinkel“ besteht aus den Systembauteilen

- Gelenkwinkel GW75
- Blindniet
- Verlängerungsprofil

Standardlängen

- 225 mm
- 275 mm

Sonderlängen nach Aufmaß variable Konfektionierung über das Verlängerungsprofil

### Flexibel angepasst

Die Gelenkwinkel sind stufenlos schwenkbar. So können sie problemlos an den Baukörper angepasst werden und z.B. Gefälle oder Toleranzen des Untergrundes ausgleichen.

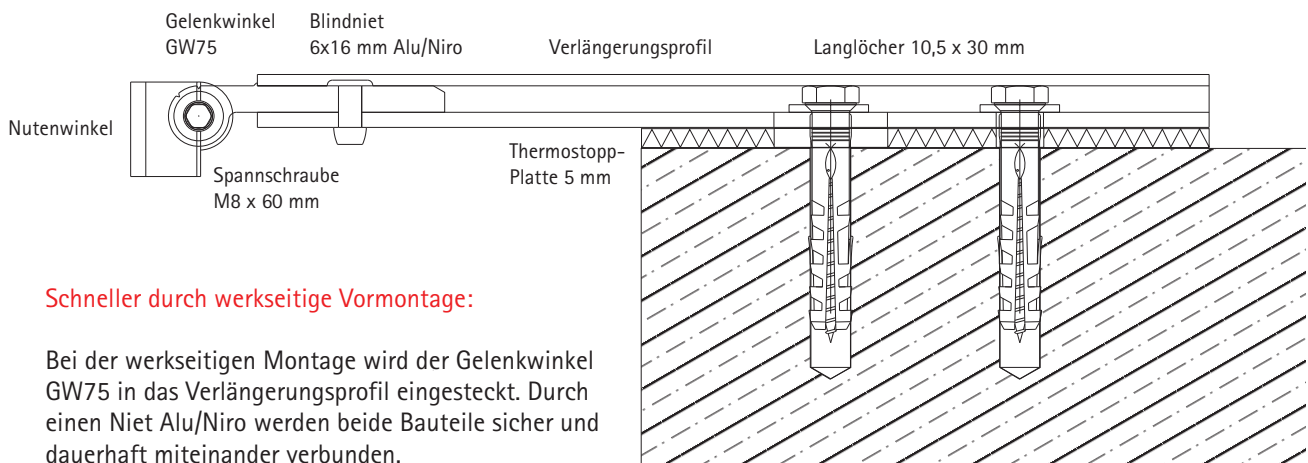
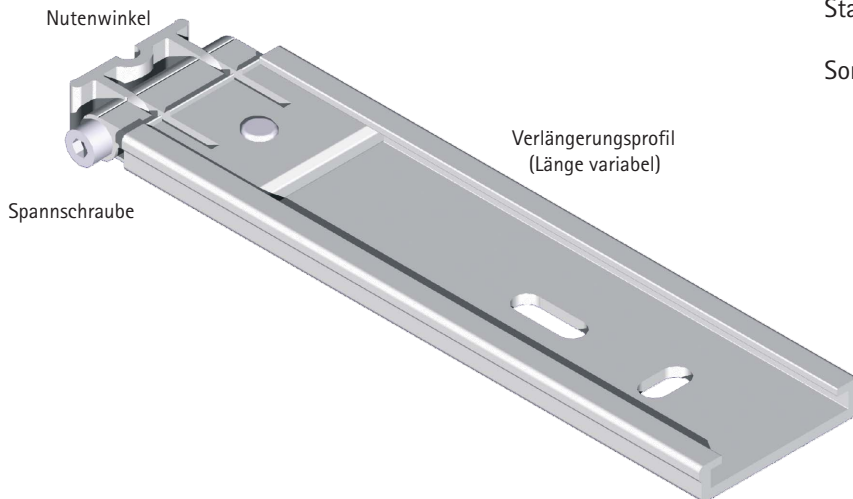

### Schneller durch werkseitige Vormontage:

Bei der werkseitigen Montage wird der Gelenkwinkel GW75 in das Verlängerungsprofil eingesteckt. Durch einen Niet Alu/Niro werden beide Bauteile sicher und dauerhaft miteinander verbunden.

Passend zum „Verlängerten Gelenkwinkel“ liefern wir das **Abdeckprofil**. Hierdurch sind die Befestigungsschrauben geschützt und es wird für den weiteren Dachaufbau (Dämmung etc.) eine ebene Fläche geschaffen.

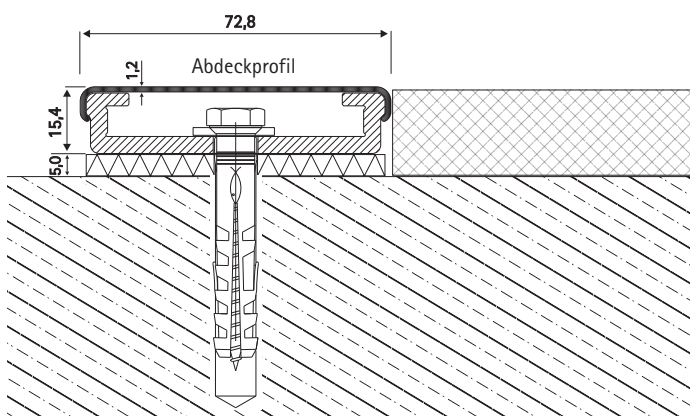

### Thermostopp-Platte

Bei direkter Montage des COMETEC-Gelenksystemhalters auf mineralischen Untergründen, z.B. Beton, Mauerwerk etc., empfehlen wir zur thermischen Trennung eine Thermostopp-Platte zu unterlegen.

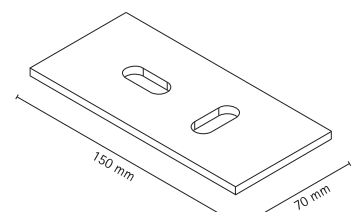

Unsere Thermostopp-Platten sind werkseitig, passend zum Stanzbild des Verlängerten Gelenkwinkels, gelocht (siehe Seite 1.7).

## VERLÄNGERTER GELENKWINKEL - MONTAGEPRINZIP

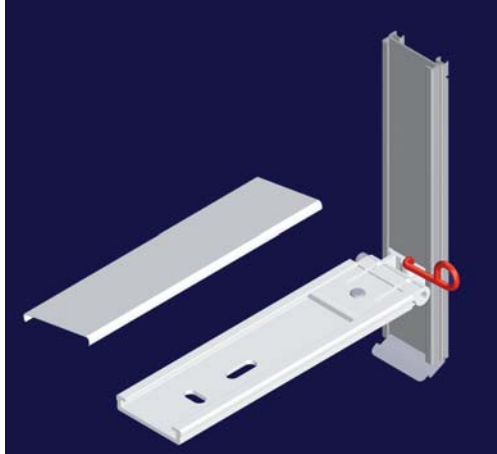

Der Gelenksystemhalter – komplett – bestehend aus:

- Verlängerter Gelenkwinkel GW 225/275/Sonderlänge
- Abdeckprofil
- Halterprofil DC mit Gleitsystemfeder
- Spannexzenter

Der Gelenksystemhalter wird mit Überstand für den Fassadenaufbau (z.B. WDVS) montiert.

Zur thermischen Trennung empfehlen wir eine passende Thermostopp-Platte unterzulegen.

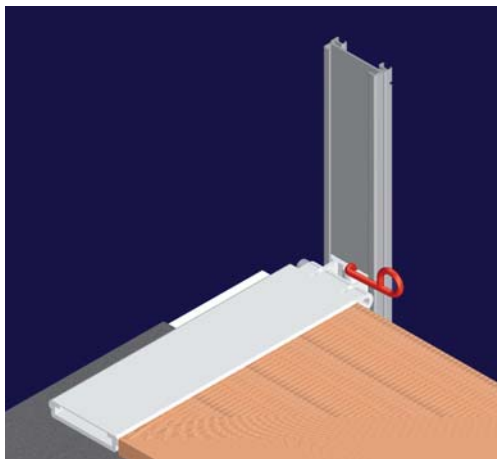
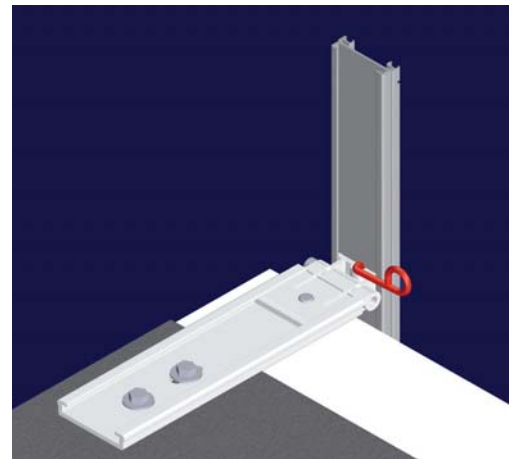

Nachdem der Gelenksystemhalter montiert ist, wird das Abdeckprofil von oben auf den Verlängerten Gelenkwinkel aufgeklipst. Die Befestiger sind somit geschützt und ein ebener Untergrund für den weiteren Dachaufbau ist geschaffen.

Insbesondere um eine Begehbarkeit des Dachrandes herzustellen, empfehlen wir die Verlegung einer niveaugleich durchlaufenden Auflage. Hierzu wird eine wetterfest verleimte Baufurnierholzplatte (d = 20 mm) zwischen den Haltern auf der Dachfläche montiert.

Nach Fertigmontage der Unterkonstruktion, werden die (Gefälle-)Dämmung und die Abdichtung verlegt. Zur Aufnahme horizontaler Kräfte sind ggf. lineare Befestigungen vorzusehen.

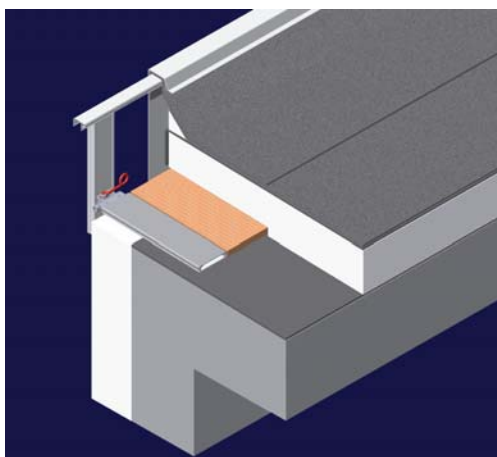

Die erste Abdichtungslage ist vor Kopf an der Wärmedämmung herunterzuführen.

Nach Aufschweißen der zweiten Abdichtungslage und einer separaten Anschlußbahn, wird das Abschlußprofil ALPHA-X ganz einfach in den Halter-Federfuß eingeklipst.

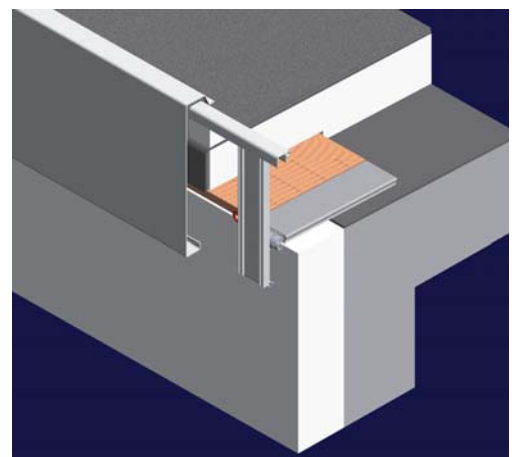

## VERLÄNGERTER GELENKWINKEL MIT ALPHA-XB - EINBAUDARSTELLUNG

Gleitsystem entsprechend DIN 18339

Detail: Flachdachabschluß mit  
Polymerbitumen-Schweißbahn auf  
wärmedämmter Attika

Serie: **ALPHA-XB**

Halter: Halterprofil DC58 mit  
Gleitsystemfeder

Gelenkwinkel GW275  
mit Thermostopp-Platte

Profilhöhe: 250 mm

Maßstab: 1:4

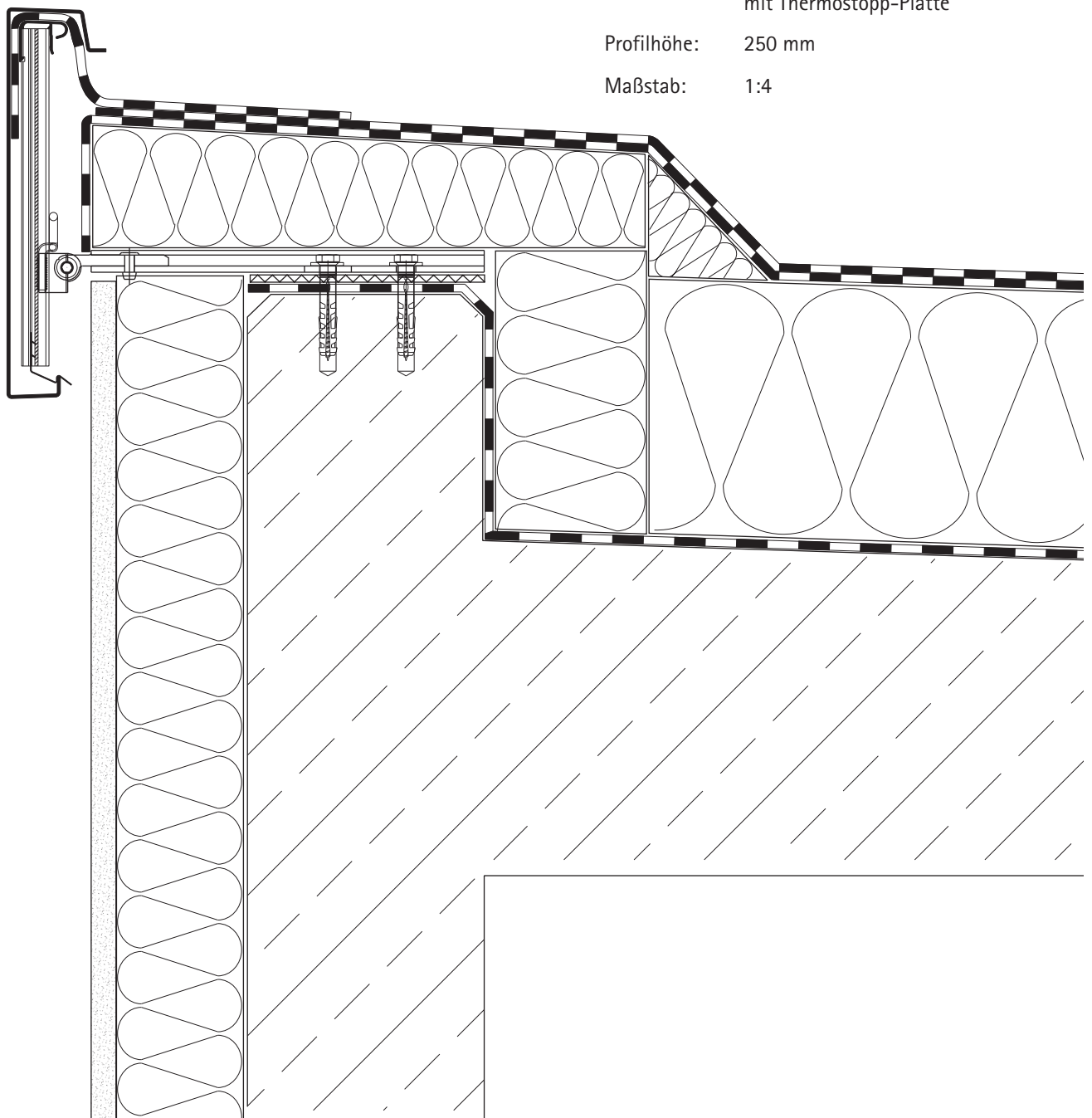

## VERLÄNGERTER GELENKWINKEL MIT ALPHA-XB UND XF – STATIK – BLENDEHÖHEN 125-300 MM - MIT GELENKWINKEL GW225 BIS GW275

### Stand sicherheitsnachweis nach Eurocode EC1 (EN 1991)

Für die in dieser Tabelle aufgeführten Halterabstände wurden Windlasten nach Eurocode EC1 (EN 1991)  $\cong$  DIN 1055-4:2005-03, unter folgenden Voraussetzungen ermittelt:

- Windzone I bzw. II. ( $q_{ref} = 0,32 \text{ kN/m}^2$  für Windzone I und  $q_{ref} = 0,39 \text{ kN/m}^2$  für Windzone II)
- Mischprofil (zwischen Geländekategorie II und III)
- $H < 800 \text{ m NN}$
- nicht-schwingungsanfälliges Gebäude

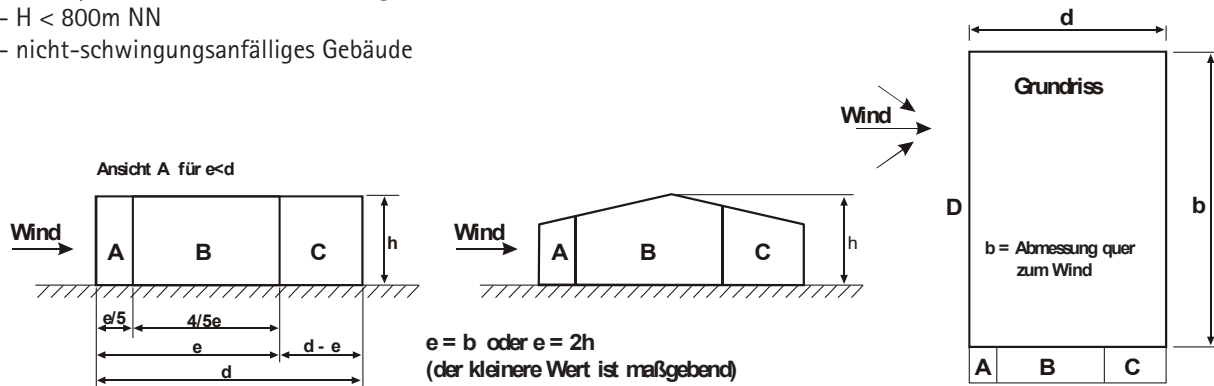

### Montagehinweis: Halterabstände und Dübeltechnik

Gebäudehöhe		0 - 8 m				8 - 20 m				20 - 25 m			
COMETEC- Profil	Blenden- Höhe	A	B	C	min. 2 St. Befestiger je Halter	A	B	C	min. 2 St. Befestiger je Halter	A	B	C	min. 2 St. Befestiger je Halter
		Halterabstand				Halterabstand				Halterabstand			
ALPHA-X	125	1,50 m	1,50 m	1,50 m	0,8 kN	Für diese Gebäudehöhe bitte größere Abschlußprofile wählen.				Für diese Gebäudehöhe bitte größere Abschlußprofile wählen.			
ALPHA-X	150	1,50 m	1,50 m	1,50 m	0,8 kN	1,00 m	1,50 m	1,50 m	0,8 kN				
ALPHA-X	175	1,50 m	1,50 m	1,50 m	0,8 kN	1,00 m	1,50 m	1,50 m	0,8 kN	1,00 m	1,00 m	1,00 m	0,8 kN
ALPHA-X	200	1,50 m	1,50 m	1,50 m	0,8 kN	1,00 m	1,50 m	1,50 m	0,8 kN	1,00 m	1,00 m	1,00 m	0,8 kN
ALPHA-X	250	1,50 m	1,50 m	1,50 m	0,8 kN	1,00 m	1,50 m	1,50 m	0,8 kN	1,00 m	1,00 m	1,00 m	0,8 kN
ALPHA-X	300	1,50 m	1,50 m	1,50 m	0,8 kN	1,00 m	1,50 m	1,50 m	0,8 kN	1,00 m	1,00 m	1,00 m	0,8 kN

Halterabstände für Gebäudehöhen  $25 \leq 30 \text{ m}$  /  $30 \leq 50 \text{ m}$  /  $50 \leq 100 \text{ m}$  vorhanden. Bei Bedarf anfordern.

